



**РУКОВОДСТВО ПО ЭКСПЛУАТАЦИИ
И УСТАНОВКЕ КОНДИЦИОНЕРА**

Модели:

TAC-07CHSA/Z

TAC-09CHSA/Z

TAC-12CHSA/Z



















TAC-18CHSA/Z

TAC-24CHSA/Z

СОДЕРЖАНИЕ

МЕРЫ ПРЕДОСТОРОЖНОСТИ	1
ТЕХНИЧЕСКИЕ ХАРАКТЕРИСТИКИ	3
УСТРОЙСТВО КОНДИЦИОНЕРА	4
ПУЛЬТ ДИСТАНЦИОННОГО УПРАВЛЕНИЯ	5
УПРАВЛЕНИЕ КОНДИЦИОНЕРОМ	7
РУКОВОДСТВО ПО УСТАНОВКЕ КОНДИЦИОНЕРА	9
ЭЛЕКТРИЧЕСКИЕ СХЕМЫ ПОДКЛЮЧЕНИЯ.	15
УХОД И ОБСЛУЖИВАНИЕ КОНДИЦИОНЕРА	17
УСТРАНЕНИЕ НЕИСПРАВНОСТЕЙ	18

МЕРЫ ПРЕДОСТОРОЖНОСТИ И РЕКОМЕНДАЦИИ ПОЛЬЗОВАТЕЛЮ

-  Не пытайтесь устанавливать кондиционер самостоятельно, обратитесь к квалифицированному специалисту.
-  Чистка и техническое обслуживание должны осуществляться специалистом. В любом случае, перед чисткой и техническим обслуживанием прибор следует отключить от сети.
-  Убедитесь, что напряжение сети соответствует заявленному напряжению в паспорте прибора. Выключатель и разъем электропитания должны содержаться в чистоте. Вставляйте вилку в розетку правильно и до конца, чтобы избежать риска удара током или возгорания из-за плохого контакта.
-  Не вынимайте вилку из розетки при включенном приборе, поскольку это может вызвать искрение и, соответственно создать опасность пожара.
-  Данный прибор предназначен для кондиционирования жилых помещений и не должен быть использован для других целей, таких как: сушение одежды, охлаждение продуктов и т.п.
-  Упаковочный материал может использоваться для повторной переработки. Отработавший свой срок кондиционер следует доставить в центр по утилизации отходов.
-  Прибором следует пользоваться, установив воздушный фильтр. Использование кондиционера без соответствующего фильтра может привести к накоплению пыли на внутренних частях прибора и возникновению поломок.
-  Пользователь должен обеспечить установку прибора специалистом, который обязан заземлить прибор в соответствии с действующими нормами и подключить термомангнитный размыкатель цепи.
-  Батареи в пульте дистанционного управления должны быть повторно использованы либо утилизированы должным образом.
Удаление использованных батареек – необходимо сдать в утиль батареи в качестве сортированного городского мусора в доступном пункте приемки.
-  Не оставайтесь под прямым потоком холодного воздуха длительное время. Длительное нахождение под прямым потоком холодного воздуха может представлять опасность для здоровья. Будьте особенно осторожны при использовании кондиционера в помещениях с детьми, пожилыми или больными людьми.
-  Если из прибора появился дым или запах гари, немедленно отключите прибор из сети и обратитесь в сервисный центр.
-  Продолжение эксплуатации такого прибора может привести к пожару или поражению электрическим током.
-  Ремонт должен производиться авторизованным сервисным центром производителя. Неправильно произведенный ремонт может создать угрозу здоровью пользователя (поражение электрическим током и т.п.)
-  Отключите автоматический выключатель если Вы не намерены использовать прибор длительное время. Поток воздуха должен быть направлен правильно.
-  Клапаны следует направить вниз при режиме обогрева и вверх при режиме охлаждения.
-  Пользуйтесь кондиционером строго в соответствии с данной инструкцией. В данном руководстве не предусмотрено всех возможных ситуаций и условий эксплуатации. Как и в обращении с любым электробытовым прибором, руководствуйтесь здравым смыслом и будьте осторожны при использовании, установке и техническом обслуживании.
-  Прибор должен быть отключен от сети при длительном перерыве в эксплуатации, а также при чистке, обслуживании и ремонте.
-  Выбор оптимальной температуры убережет прибор от возможных повреждений.

МЕРЫ ПРЕДОСТОРОЖНОСТИ И ОГРАНИЧЕНИЯ ПО ИСПОЛЬЗОВАНИЮ

- ⊖ Запрещается сгибать, тянуть и сжимать электропровод, поскольку это может привести к его повреждению. Поврежденный электропровод может привести к удару током и возгоранию. Поврежденный электропровод может быть заменен только специалистом.
- ⊖ Не используйте удлинители или группу модулей.
- ⊖ Не загромождайте каналы впуска или выпуска воздуха внутреннего и наружного блока. Загромождение этих каналов приводит к снижению продуктивности кондиционера и возможным поломкам и повреждениям.
- ⊖ Запрещается модифицирование прибора
- ⊖ Не устанавливайте и не эксплуатируйте прибор в среде, содержащей газ, нефть, серу или рядом с источниками тепла.
- ⊖ Данный прибор не предназначен для использования людьми (включая детей) с ограниченными физическими или умственными возможностями, ограниченными возможностями органов чувств, или не обладающими необходимыми знаниями и опытом. Эксплуатация в таких случаях возможна под присмотром, либо самостоятельно после детального инструктажа, проведенного человеком, отвечающим за безопасность таких людей.
- ⊖ Запрещается вставлять на прибор, класть на его поверхность тяжелые или горячие предметы.
- ⊖ Не оставляйте открытыми двери и окна при включенном приборе
- ⊖ Не направляйте поток воздуха на растения и животных.
- ⊖ Предохраняйте прибор от контакта с водой. Электрическая изоляция может быть повреждена, что приведёт к удару током.
- ⊖ Запрещается вставлять на наружный блок прибора, класть на его поверхность какие-либо предметы.
- ⊖ Не вставляйте в прибор палок и прочих предметов. Это может привести к повреждениям.
- ⊖ Не следует позволять детям играть с прибором. Поврежденный электропровод должен быть заменен производителем, его представителем или специалистом во избежание возможного риска.

ТЕХНИЧЕСКИЕ ХАРАКТЕРИСТИКИ

Модель			TAC-07CHSA/Z	TAC-09CHSA/Z	TAC-12CHSA/Z	TAC-18CHSA/Z	TAC-24CHSA/Z
Мощность охлаждения	Вт (БТЕ/ч)		2050 (7000)	2640 (9000)	3520 (12000)	5280 (18000)	7030 (24000)
Мощность обогрева	Вт (БТЕ/ч)		2200(7500)	2780 (9500)	3660 (12500)	5420 (18500)	7180 (24500)
Потребляемая мощность	Охл.	Вт	635	812	1090	1640	2175
	Обогр.	Вт	608	765	1005	1490	1980
EER (класс энергопотребления)	Вт/Вт		3,23(A)	3,25(A)	3,22(A)	3,21(A)	3,23(A)
COP (класс энергопотребления)	Вт/Вт		3,61 (A)	3,63 (A)	3,64 (A)	3,63 (A)	3,62 (A)
Электропитание			~220-240В/50Гц				
Номинальный ток	Охл.	A	2,9	3,8	5,1	7,6	10,1
	Обогр.	A	2,8	3,6	4,7	6,9	9,2
Максимальный ток	Охл.	A	3,8	4,9	6,6	9,9	13,1
	Обогр.	A	3,7	4,7	6,1	9,0	12,0
Тип хладагента			R410A				
Компрессор	тип		Роторный				
	марка		Rechi	Rechi	GMCC	Highly	Highly
Температурный диапазон эксплуатации	снаружи	охлаждение	16~43°C (-25~43°C низко температурный комплект)				
		обогрев	-7~24 °C				
Расход воздуха (охл./обогр.)	м3/ч		400/430	430/430	530/530	760/780	760/780
Уровень шума внутр. блока	высокая	дБ(A)	32	32	34	44	44
	средняя	дБ(A)	29	29	30	37	37
	низкая	дБ(A)	23	23	26	30	30
Уровень шума нар. блока		дБ(A)	50	52	55	58	60
Фреоновый трубопровод	газ.	дюйм	3/8"	3/8"	3/8"	1/2"	5/8"
	жидк.	дюйм	1/4"	1/4"	1/4"	1/4"	3/8"
	тах длина	м	15	15	15	15	15
	перепад по высоте	м	5	5	5	5	5
Дренажная трубка	наружн. иаметр	мм	16	16	16	16	16
Сетевой кабель	к внутр. блоку	п x мм ²	3x1,5	3x1,5	3x2,5	3x2,5	-
	к нар. блоку		-	-	-	-	3x2,5
межблочный кабель		п x мм ²	5x1,5	5x1,5	5x1,5	5x1,5	6x1,5
Габаритные размеры (Ш xГxB)	внутр. блок	мм	718x180x240	718x180x240	770x180x240	900x202x280	900x202x280
	наружн. блок	мм	600x232x500	600x232x500	700x256x552	760x256x552	902x307x650
Габаритные размеры в упаковке (Ш xГxB)	внутр. блок	мм	805x255x305	805x255x305	855x255x305	985x298x365	985x298x365
	наружн. блок	мм	745x353x550	745x353x550	803x361x590	863x361x590	1037x433x705
Установочные размеры наружн. блока(X *Y)		мм	375 x 271	375 x 271	508x278	508x278	623x345
Вес нетто	внутр. блок	кг	6,2	6,2	7	9,3	9,3
	наружн. блок	кг	23,3	23,4	29,7	36,5	50,2
Вес брутто	внутр. блок	кг	7,8	7,8	8,7	11,8	12,2
	наружн. блок	кг	25,3	25,5	32,8	39,6	54,3

Данные в таблице получены в соответствии с ISO 5151-94 при следующих условиях :

— режим охлаждения при температуре (внутри) 27 °C (DB)/19 °C (WB), (снаружи) 35 °C (DB)/24 °C (WB)

— режим нагрева внутри 20 °C (DB)/15 °C (WB), снаружи 7 °C (DB)/6 °C (WB)

УСТРОЙСТВО КОНДИЦИОНЕРА

Внешний вид внутреннего блока



1. Лицевая панель
2. Вход воздуха
3. Воздушный фильтр
4. Выход воздуха
5. Горизонтальные жалюзи
6. Вертикальные жалюзи
7. LED панель индикации
8. Пульт дистанционного управления

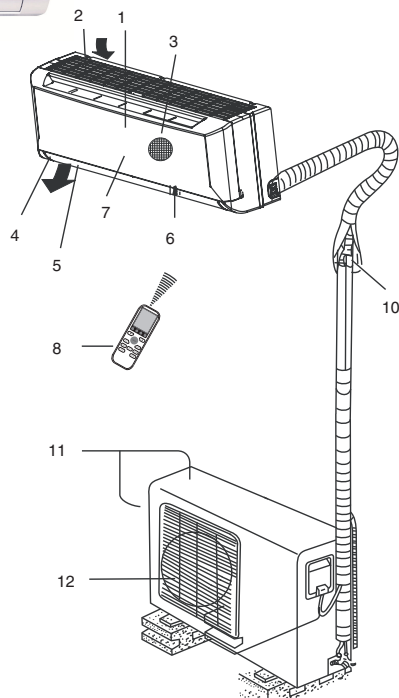

Наружный блок

10. Шланг для отвода конденсата и трубопровода холодильного контура
11. Воздухозаборная решетка (боковая и задняя)
12. Воздуховыпускная решетка

LED-панель индикации

1. Индикатор электропитания (работы- RUN)
2. Индикатор режима SLEEP (Сон)
3. Индикатор режима работы по таймеру (TIMER)
4. Индикатор режимов работы
5. Индикатор заданной температуры/ код ошибки
6. Кнопка включения/выключения кондиционера вручную (аварийная)*

*Расположена с внутренней стороны передней панели

В комплект сплит-системы кондиционирования воздуха входят: внутренний блок с пультом управления в упаковке, наружный блок в упаковке, инструкция пользователя.

LED-панель индикации

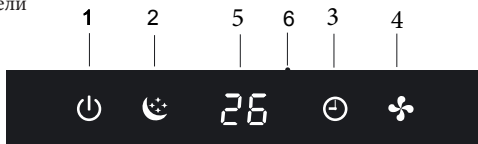

УСЛОВИЯ ЭКСПЛУАТАЦИИ

Режим работы	Охлаждение	Обогрев	Осушение
Воздух в помещении	Не ниже 16° C	Не выше 31° C	От 18° до 40° C
Наружный воздух	16~ +43°С *	От -7° до 24° C	От 18° до 40° C



ВНИМАНИЕ!

* (-25 ~ 43°С) - при установке низкотемпературного комплекта

1. Если указанные условия эксплуатации не выполняются, то срабатывают устройства защиты, что ведет к нарушению нормальной работы агрегата.
2. Влажность воздуха в помещении не должна превышать 80%. Если это условие не выполняется, то на поверхности кондиционера может образоваться конденсат.

ПУЛЬТ ДИСТАНЦИОННОГО УПРАВЛЕНИЯ

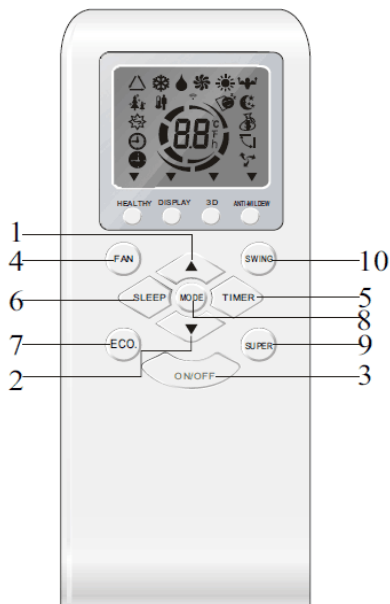

1. Кнопка ▲ Служит для увеличения заданной температуры или для увеличения заданного времени включения/отключения кондиционера по таймеру.

2. Кнопка ▼ Служит для уменьшения заданной температуры или для уменьшения заданного времени включения/отключения кондиционера по таймеру.

3. Кнопка "ON/OFF" При нажатии кондиционер включается. Повторное нажатие-отключается.

4. Кнопка "FAN SPEED" Это выбор скорости вращения вентилятора в следующей последовательности: АВТОМАТИЧЕСКИЙ ВЫБОР, НИЗКАЯ, СРЕДНЯЯ, ВЫСОКАЯ.

5. Кнопка "TIMER" Служит для включения режима настройки таймера: "ON" - режим задания времени включения кондиционера; "OFF" - режим задания времени отключения кондиционера.

6. Кнопка "TIMER" Служит для включения режима настройки таймера: "ON" - режим задания времени включения кондиционера; "OFF" - режим задания времени отключения кондиционера.

7. Кнопка "ECO" Включает и отключает экономичный режим: при охлаждении увеличивает установленную температуру на 2°C, а при обогреве - уменьшает температуру на 2°C.

8. Кнопка "MODE" Выбор режима работы кондиционера в последовательности: АВТОМАТИЧЕСКИЙ-ОХЛАЖДЕНИЕ-ОБОГРЕВ-ВЕНТИЛЯЦИЯ.

9. Кнопка "SUPER" Кондиционер начинает работу в интенсивном режиме - на макс. охлаждение до 16°C (в режиме охлаждения) и на макс..обогрев до 31°C (в режиме обогрева).

10. Кнопка "SWING" Активирует вертикальное вращение заслонки жалюзи

Кнопка "HEALTHY" Включает/выключает работу ионизатора

Кнопка "DISPLAY" Включает/выключает LED панель, расположенную под лицевой панелью внутреннего блока.

Кнопка "3D" Не используется в бытовой серии (активирует горизонтальное вращение жалюзи)

Кнопка "ANTI MILDEW" Активирует функцию анти-плесень: после выключения кондиционера вентилятор продолжает работать до 3х минут, чтобы высушить конденсат во внутреннем блоке кондиционера.

ПУЛЬТ ДИСТАНЦИОННОГО УПРАВЛЕНИЯ

Дисплей пульта дистанционного управления
Значения символов жидкокристаллического экрана дисплея

No.	Символ	Значение
1		Индикатор автоматического режима
2		Индикатор охлаждения
3		Индикатор осушения
4		Индикатор "работа только вентилятора"
5		Индикатор обогрева
6		Индикатор получения сигнала
7		Индикатор выключения таймера
8		Индикатор включения таймера
9		Индикатор автоматического включения вентилятора
10		Индикатор низкой скорости вентилятора
11		Индикатор средней скорости вентилятора
12		Индикатор высокой скорости вентилятора
13		Индикатор режима сна
14		Индикатор комфортного сна (дополнительный)
15		Индикатор "I feel [я чувствую]" (дополнительный)
16		Индикатор вращения заслонок
17		Индикатор вращения заслонок и дефлекторов
18		Индикатор SUPER [Максимально]
19		Индикатор HEALTHY [Оздоровительный режим]
20		Индикатор ECO [Экономичный режим]
21		Индикатор ANTI-MILDEW [Анти-плесень]
22		Индикатор батареи питания
23		Индикатор часов

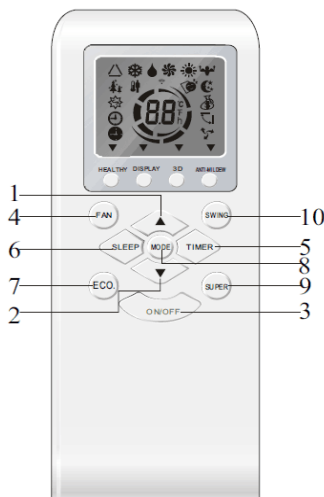
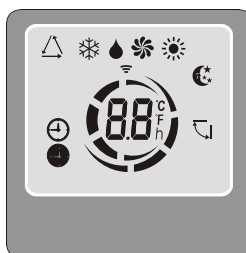

Дистанционное управление кондиционером

АВТОМАТИЧЕСКИЙ режим работы (FEEL)

Убедитесь, что кондиционер готов к работе и подайте на него электропитание.

1. Включите кондиционер, нажав кнопку "ON/OFF". На панели индикации внутреннего блока появится индикатор РАБОЧЕГО СОСТОЯНИЯ.
2. Нажимая кнопку "MODE", выберите АВТОМАТИЧЕСКИЙ режим работы кондиционера. Микропроцессор включит автоматический выбор скорости вращения вентилятора.
3. Для отключения кондиционера снова нажмите кнопку "ON/OFF".

ОХЛАЖДЕНИЕ, ОБОГРЕВ и ВЕНТИЛЯЦИЯ (COOL, HEAT, FAN)

1. Включите кондиционер, нажав кнопку "ON/OFF". На панели индикации внутреннего блока появится индикатор РАБОЧЕГО СОСТОЯНИЯ.
2. Нажимая кнопку "MODE", выберите режим ОХЛАЖДЕНИЯ (COOL), ОБОГРЕВА (HEAT) (только в кондиционерах с режимами охлаждения и обогрева) или ВЕНТИЛЯЦИИ (FAN) вручную.
3. Нажимая кнопки "▼▲", задайте желаемую температуру воздуха в помещении.
4. Нажимая кнопку "FAN SPEED", выберите скорость вращения вентилятора: АВТОМАТИЧЕСКИЙ ВЫБОР, НИЗКАЯ, СРЕДНЯЯ, ВЫСОКАЯ, кондиционер начнет работать в соответствие с выбранной настройкой.
5. Для отключения кондиционера снова нажмите кнопку "ON/OFF".

ОСУШЕНИЕ (DRY)

1. Включите кондиционер, нажав кнопку "ON/OFF". На панели индикации внутреннего блока появится индикатор РАБОЧЕГО СОСТОЯНИЯ.
2. Нажимая кнопку "MODE", выберите режим ОСУШЕНИЕ (DRY). Кондиционер начинает работу в данном режиме.
3. Для отключения кондиционера снова нажмите кнопку "ON/OFF".

Режим работы ПО ТАЙМЕРУ

Перед выходом из дома можно настроить кондиционер на режим работы по ТАЙМЕРУ. С помощью этой функции кондиционер обеспечит комфортную температуру воздуха в помещении к Вашему возвращению.

Порядок настройки таймера:

- Если кондиционер выключен, то для активации режима работы по таймеру нажмите кнопку "TIMER".

Для отмены режима работы по таймеру повторно нажмите кнопку "TIMER".

- Если кондиционер работает, то для активации режима работы по таймеру нажмите кнопку "TIMER".

Для отмены режима работы по таймеру повторно нажмите кнопку "TIMER".

- Нажимая кнопки "▼▲", задайте время включения или отключения кондиционера по таймеру.

При каждом нажатии кнопки значение времени изменяется на 10 минут.

Режим работы "TURBO"

При нажатии кнопки "TURBO" на пульте ДУ кондиционер начинает работу в интенсивном режиме - на максимальное охлаждение до 16°C (в режиме охлаждения) и на максимальный обогрев до 31°C (в режиме обогрева).

Режим работы "ECO"

Кнопка "ECO" на пульте включает и отключает экономичный режим: при охлаждении кнопка "ECO" увеличивает установленную температуру на 2°C, а при обогреве - уменьшает установленную температуру на 2°C.

Ночной режим работы "SLEEP"

При нажатии на пульте ДУ кнопки "SLEEP" включается ночной режим. Кондиционер автоматически каждый час увеличивает (при охлаждении) и уменьшает (при обогреве) заданную температуру воздуха на 1°C. Через 2 часа заданная температура принимает постоянное значение и через 7 часов "ночной режим" автоматически выключается.



ОСТОРОЖНО!

Не пользуйтесь кондиционером при низких температурах наружного воздуха. Это может привести к серьезной поломке.

Управление кондиционером без пульта ДУ

Нормальный режим работы

При утере пульта ДУ или выходе из строя элементов питания управление производится следующим образом: под лицевой панелью на LED дисплее сверху находится кнопка ON/OFF, с помощью которой можно включить или выключить кондиционер.

1. При одном первом нажатии кондиционер начинает работу в режиме охлаждения.
2. После второго нажатия кондиционер отключается.

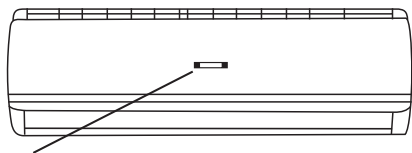

Кнопка аварийного включения on/off с обратной стороны панели

4. Через 30 минут работы в выбранном режиме (охлаждение/обогрев) кондиционер самостоятельно переходит в автоматический режим работы.



ВНИМАНИЕ!

- Нажатие любой кнопки на пульте ДУ переводит кондиционер в режим дистанционного управления.

Регулирование направления потока обработанного воздуха

1. Регулирование направления потока воздуха в горизонтальной плоскости (вправо-влево).
Направление потока воздуха в горизонтальной плоскости задается вручную поворотом рычагов заслонок вправо или влево.

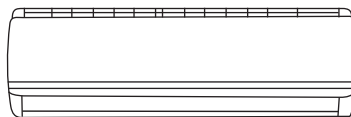

рычаг

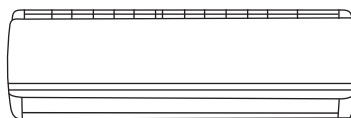

2. Регулирование направления потока воздуха в вертикальной плоскости (вверх-вниз)
Регулирование направления потока воздуха в вертикальной плоскости выполняется поворотом горизонтальных заслонок с пульта дистанционного управления с помощью клавиши SWING.



ВНИМАНИЕ!

- При пуске кондиционера горизонтальные заслонки не должны быть слишком сильно повернуты вверх или вниз. В противном случае может снизиться эффективность охлаждения или обогрева.
- Во избежание образования конденсата на поверхности вертикальной заслонки и стекания его на пол при продолжительной работе в режимах охлаждения или осушения не направляйте поток воздуха вниз.
- При повторном включении кондиционера горизонтальная заслонка может оставаться неподвижной около 10 с.
- Во время первого включения кондиционера при повороте горизонтальной заслонки может раздаваться шум. Это нормально, не обращайтесь на шум внимания.
- Внимательно изучите данное руководство и строго выполняйте приведенные в нем инструкции. Это поможет Вам избежать серьезных поломок агрегата, травм и повреждения имущества.

ВНУТРЕННИЙ БЛОК

- Установите внутренний блок кондиционера на надежную стену, которая не подвергается вибрациям.
- Отверстия впуска и выпуска воздуха не должны быть чем-либо заслонены: воздух должен свободно распространяться по комнате.
- Не устанавливайте блок рядом с источником тепла, пара или воспламеняющегося газа.
- Устанавливайте прибор рядом с электрической розеткой или отдельной цепью.
- Не устанавливайте прибор в месте, где он будет подвержен воздействию прямых солнечных лучей.
- Устанавливайте кондиционер таким образом, чтобы расстояние между внутренним и наружным блоком было минимальным.
- Устанавливайте прибор так, чтобы можно было осуществлять слив воды.
- Регулярно проверяйте корректную работу прибора. Оставьте расстояние между прибором и стеной или потолком, как показано на рисунке.
- Установите внутренний блок так, чтобы фильтр был в зоне легкой досягаемости.

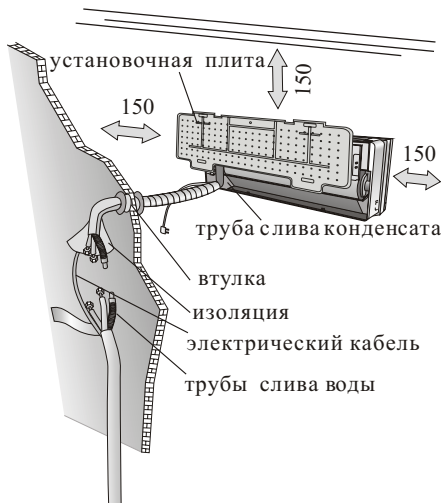

НАРУЖНЫЙ БЛОК

- Не устанавливайте наружный блок рядом с источниками тепла, пара или воспламеняющегося газа.
- Не устанавливайте блок в слишком ветреных или пыльных местах.
- Не устанавливайте блок там, где ходят люди. Выберите место, где выхлоп воздуха и шум не будет мешать соседям.
- Избегайте установки блока там, где он будет подвержен воздействию прямых солнечных лучей (в противном случае используйте дополнительную защиту прибора, которая, однако, не должна препятствовать свободному впуску и выпуску воздуха).
- Оставьте расстояние между блоком и другими объектами, как показано на рисунке для обеспечения свободной циркуляции воздуха.
- Подберите для наружного блока устойчивое и безопасное место.
- Если наружный блок вибрирует во время работы, подложите под него резиновую подкладку.

минимальное бронированное пространство (мм) указано в рисунке



Схема установки



Установка кондиционера может осуществляться только специалистами. Покупатель должен удостовериться в наличии у компании по установке или специалиста соответствующей квалификации и опыта.

Перед началом установки решите, где будут располагаться внутренний и наружный блоки, учитывая так же и расстояния, которые следует оставить между кондиционером и стеной, потолком и любыми предметами.

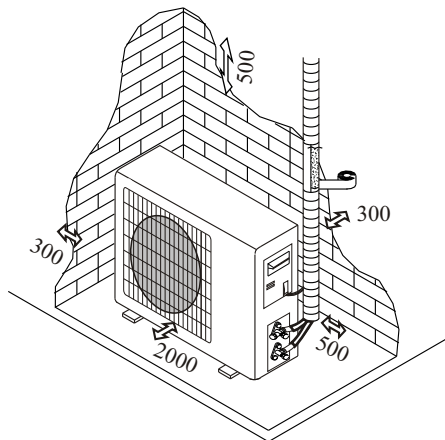
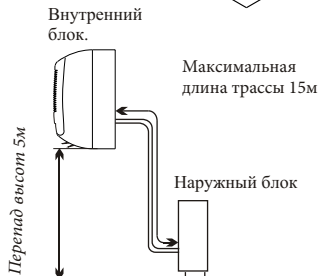
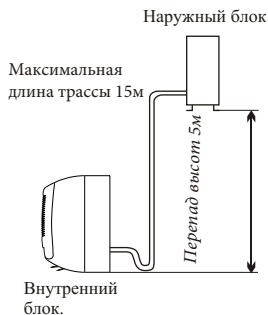
⚠ Внутренний блок устанавливается непосредственно в желаемой комнате. Избегайте установки внутреннего блока в коридорах и проходных помещениях.

⚠ Внутренний блок устанавливается на высоте не 2х метров от пола

Для установки необходимо:

Крепление установочной плиты

1. С помощью нивелира обеспечьте точную горизонтальность и вертикальность осей установочной плиты.
2. Просверлите в стене отверстия диаметром 6мм
3. Вставьте в отверстия пластиковые анкеры.
4. С помощью крестообразных винтов (саморезов) закрепите установочный щит на стене.
5. Проверьте надежность крепления установочной плиты.

Примечание: форма установочной плиты может отличаться от представленной на рисунке, но установка производится аналогично.

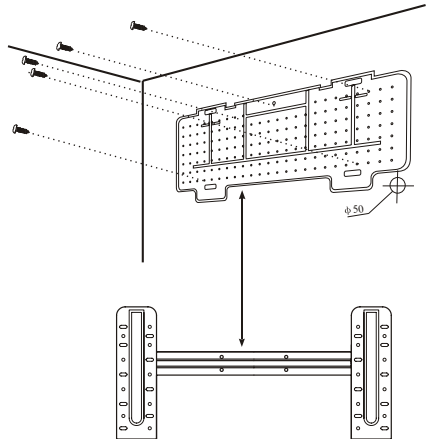

Сверление отверстия в стене для трубы

1. Выберите место в стене для сверления отверстия для трубы (при необходимости), учитывая расположение установочной плиты.
2. Вставьте гибкий фланец в отверстие в стене для поддержания его чистоты и сохранности.

⚠ Отверстие должно иметь легкий наклон наружу.

Примечание: сливная труба также должна иметь наклон наружу чтобы избежать протекания.

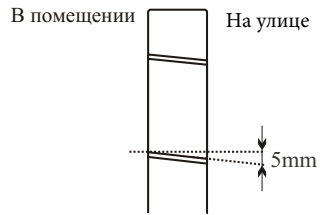

Электрические соединения - внутренний блок

1. Поднимите переднюю панель
2. Снимите крышку, как показано на рисунке (отвинтив винт или сломав крючки).
3. Схема электрических соединений дается на правой части блока под передней панелью.
4. Соедините кабеля с клеммой с винтовым креплением, в соответствии с номерами, соблюдая правила техники безопасности.
5. Кабель, соединяющий внутренний и наружный блоки, должен быть для наружного использования
6. Розетка должна находиться в зоне досягаемости, чтобы при необходимости прибор можно было отключить от сети.
7. Следует обеспечить надежное заземление.
8. Если силовой кабель поврежден, обратитесь в сервисный центр за предоставлением замены.

Примечание: кабеля подсоединены к главной печатной плате внутреннего блока производителем, в соответствии с моделью кондиционера без клеммной колодки.

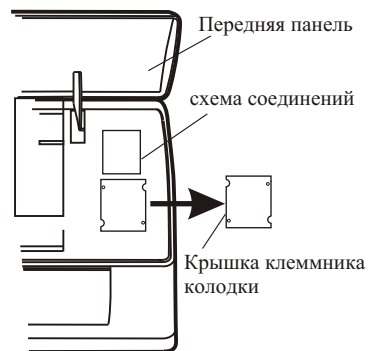

Монтаж труб для циркуляции хладагента

Трубы могут идти в одном из направлений, обозначенном цифрами на рисунке. Если труба идет в направлении 1 или 3, сделайте резакм прорез в желобке со стороны внутреннего блока.

Ведите трубы по направлению к отверстию в стене и свяжите вместе с помощью изолянты медные трубы, сливную трубу и электрокабеля. Сливная труба должна при этом располагаться внизу, чтобы вода могла свободно стекать.

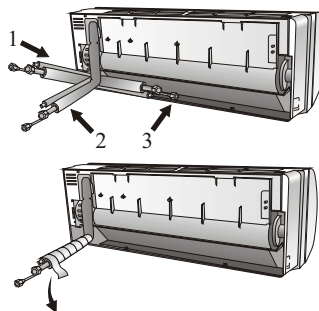

Формировать соединяющий провод.

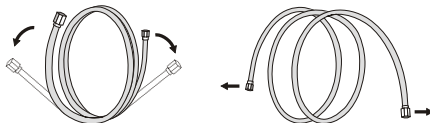

Продлить завернутый провод

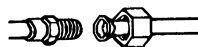

Моментный ключ

Соединение с внутренним блоком

1. Удалите колпачок с трубы внутреннего блока (проверьте что внутрь не попали загрязнения)
2. Вставьте конусную гайку и установите фланец на самый конец соединительной трубы.
3. Закрепите соединение с помощью двух гаечных ключей, работая в противоположных направлениях.

Дренаж конденсата внутреннего блока

Дренаж конденсата внутреннего блока необходим для успешного монтажа.

1. Установите сливной шланг под трубой, стараясь не создавать сифон.

2. Сливной шланг должен быть наклонен для обеспечения слива.

3. Не сгибайте сливной шланг, не оставляйте его висеть, не сворачивайте и не опускайте его конец в воду. Если к сливному шлангу добавлено удлинение, удостоверьтесь, место соединения обмотано изоляцией.

4. Если трубы идут вправо, электрокабель и сливной шланг должны быть обмотаны изоляцией и прикреплены в задней части блока к трубам.

- 1) Вставьте соединение труб в соответствующее отверстие
- 2) Нажмите, чтобы присоединить трубы к основанию.

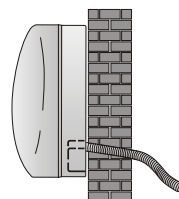

Да

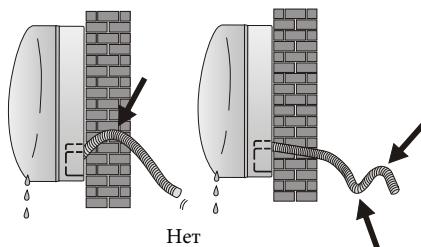

Нет

Монтаж внутреннего блока

После монтажа труб, произведенного в соответствии с инструкциями, проведите соединительные кабеля. Затем установите сливную трубу. Затем обмотайте трубу, кабеля и сливную трубу изолирующим материалом.

1. Подготовьте трубы, кабеля и сливной шланг.
2. Обмотайте соединительные части труб изоляцией, защитив сверху виниловой плёнкой.
3. Проведите связанные трубы, кабеля и сливную трубу через отверстие в стене и надежно закрепите внутренний блок на верхней части установочной плиты.
4. Плотно прижмите нижнюю часть внутреннего блока к установочной плите

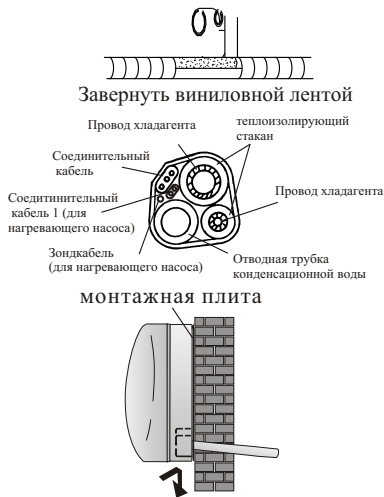

РУКОВОДСТВО ПО УСТАНОВКЕ КОНДИЦИОНЕРА - Монтаж внешнего блока

- Внешний блок должен быть установлен на крепкую и надежную стену и закреплён.
- Перед присоединением труб и кабелей следует: выбрать оптимальное расположение на стене, предусмотрев пространство для удобства технического обслуживания.
- Прикрутите кронштейн к стене с помощью анкеров, подбор которых зависит от типа стены.
- Используйте большее количество анкеров, чем обычно требуется для такого веса, чтобы избежать вибрирования в ходе работы и чтобы обеспечить надежное крепление кондиционера надолго.
- Блок должен быть установлен в соответствии с ограничениями и правилами Вашей страны.

Дренаж конденсата наружного блока (только для моделей с теплонасосом)

Конденсат и лёд, образовавшийся во внешнем блоке может быть выведен через сливную трубу.

1. Дренажное отверстие должно находиться в 25 миллиметровом отверстии блока, как показано на рисунке.
2. Соедините сливную трубу и сливное отверстие. Позаботьтесь о том, чтобы вода сливалась в подходящее для этого место.

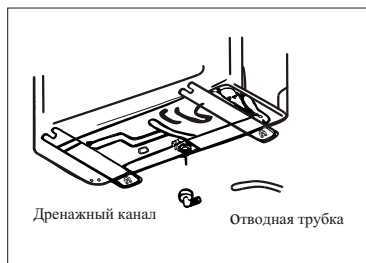

Электрические соединения

1. Снимите крышку.
2. Подсоедините провода кабеля к клеммной табличке, используя ту же нумерацию, что и во внутреннем блоке.
3. Для наладки электрических соединений изучите электрическую схему на задней поверхности крышки.
4. Зафиксируйте кабели тросовым зажимом.
5. Обеспечьте надежное заземление.
6. Закройте крышку.

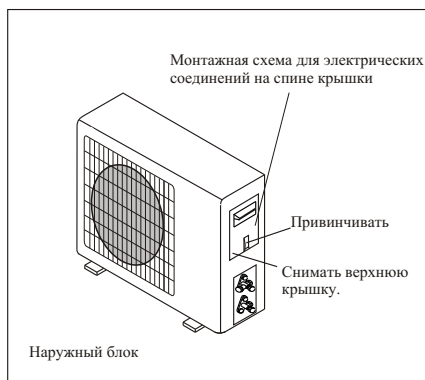

Соединения труб

Вверните конусные гайки в наружный блок, выполняя ту же последовательность действий, что и для внутреннего блока.

Чтобы избежать протечки, обратите внимание на следующие моменты:

1. Затяните конусные гайки с помощью двух ключей. Старайтесь не повредить трубы.
2. Если гайка недостаточно затянута, может возникнуть протечка. При чрезмерном затягивании также возможна протечка, поскольку фланец может быть поврежден.
3. Наиболее надежное крепление обеспечивается с помощью использования ключа с ограничением по крутящему моменту и нераздвижного гаечного ключа: обратитесь к таблице на странице 22.

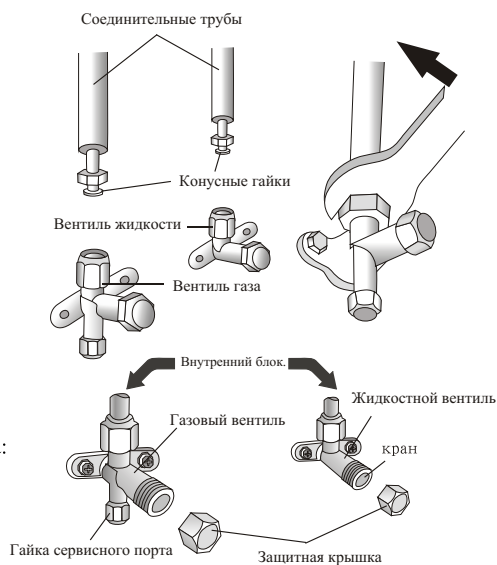

Спуск воздуха и влаги

Накопление воздуха и влаги в цепи хладагента приводит к неполадкам компрессора. Соединив внутренний и наружный блоки, устраните воздух и влагу из цепи хладагента с помощью вакуумного насоса.

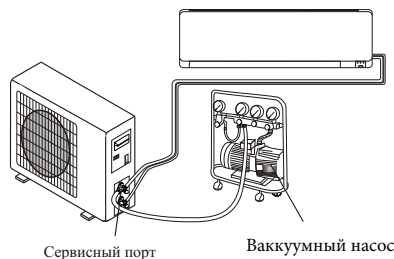

Вакуумирование

После соединения внутреннего и наружного блоков необходимо откачать систему

- (1) Открутите и снимите колпачки с двухсторонних и трехсторонних вентилялей.
- (2) Открутите и снимите колпачки с сервисного отверстия.
- (3) Подсоедините шланг вакуумного насоса к сервисному отверстию.
- (4) Работайте вакуумным насосом 10-15 минут до достижения абсолютного вакуума (10 мм ртутного столба).
- (5) Продолжая работать вакуумным насосом, закрутите в месте соединения ручку низкого давления вакуумного насоса. Остановите вакуумный насос.
- (6) Приоткройте на 1/4 оборота двухсторонний вентиль и закройте его через 10 секунд.
- (7) Проверьте все соединения деталей на предмет подтекания с помощью жидкого мыла или электронного прибора для определения протечки.
- (8) Поверните двухсторонние и трехсторонние вентили. Отсоедините шланг вакуумного насоса.
- (9) Наденьте и закрутите колпачки вентилялей.

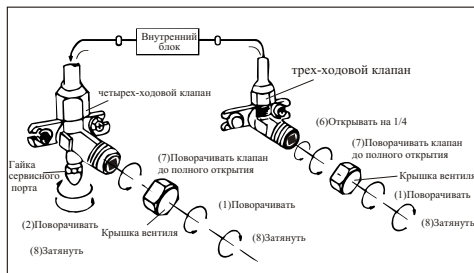
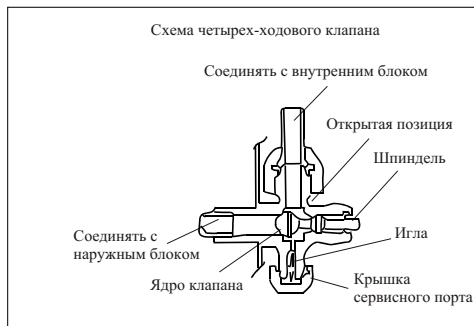

РУКОВОДСТВО ПО УСТАНОВКЕ КОНДИЦИОНЕРА - Последние шаги

1. Оберните все соединения внутреннего блока изоляционным материалом и зафиксируйте изолентой.
2. Зафиксируйте излишки сигнального кабеля, прикрепив его к трубам или внешнему блоку.
3. Зафиксируйте трубы на стене (предварительно обмотав их изолентой) с помощью зажимов или пластиковых креплений.
4. Закройте отверстие в стене, через которое проходят трубы так, чтобы исключить проникновение через него влаги и воздуха.

Тестирование внутреннего блока

- Происходит ли нормально включение/выключение прибора, включение вентилятора?
- Функционируют ли режимы должным образом?
- Работает ли таймер, сохраняются ли настройки?
- Горят ли лампочки-индикаторы?
- Функционирует ли должным образом клапан направления потока воздуха?
- Регулярно ли сливается ли конденсат?

Тестирование наружного блока

- Возникает ли во время работы прибора ненормальный шум или вибрации?
- Может ли шум, поток воздуха или слив воды доставить неудобство соседям?
- Нет ли протечки охлаждающей жидкости?

Примечание: Электронный контроллер позволяет компрессору начать работу только спустя три минуты после поступления напряжения в систему.





Схема электрического подключения

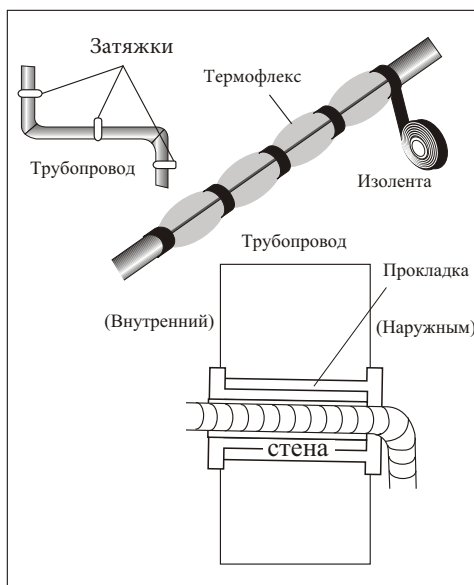
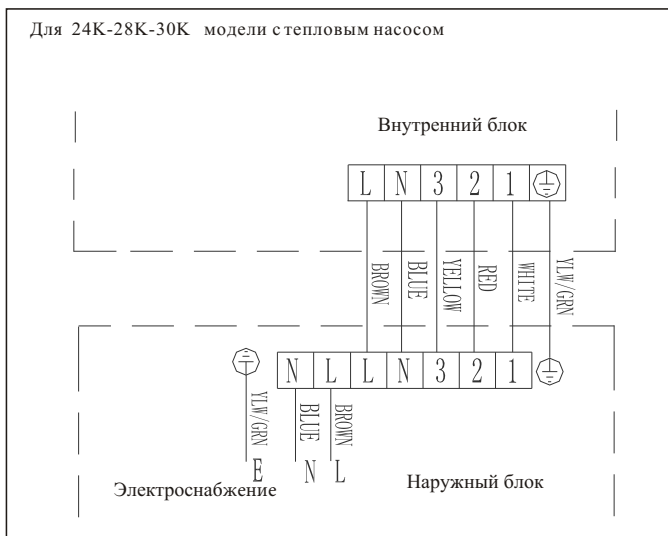
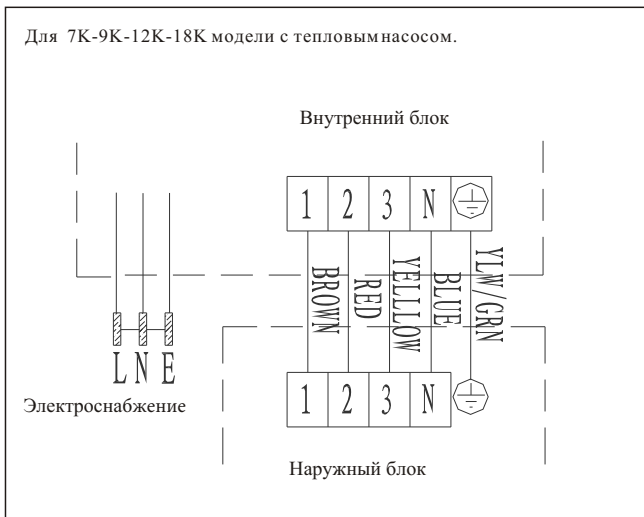

Сначала обратитесь к схеме на самом блоке

Примечание: кабель был подключен к печатной плате внутреннего блока производителем как у модели без клеммной колодки. Обратитесь к схеме электрических соединений в правой части блока под передней панелью и в задней части крышки.

Спецификация кабельных проводов

Производительность модели (Btu* / час) * Btu		5k	7k	9k	12k	18k	24k	28/30k
		Секционный отдел						
Силовой кабель	N	1.0mm ² AWG18	1.0mm ² AWG18	1.0mm ² AWG18	1.0mm ² (1.5mm) AWG18 (AWG16)	1.5mm ² AWG16	2.5mm ² AWG14	4.0mm ² AWG12
	L	1.0mm ² AWG18	1.0mm ² AWG18	1.0mm ² AWG18	1.0mm ² (1.5mm) AWG18 (AWG16)	1.5mm ² AWG16	2.5mm ² AWG14	4.0mm ² AWG12
	E	1.0mm ² AWG18	1.0mm ² AWG18	1.0mm ² AWG18	1.0mm ² (1.5mm) AWG18 (AWG16)	1.5mm ² AWG16	2.5mm ² AWG14	4.0mm ² AWG12
Соединительный кабель	N	1.0mm ²	1.0mm ²	1.0mm ²	1.0mm ² (1.5mm)	1.5mm ²	0.75mm ²	0.75mm ²
	L	1.0mm ²	1.0mm ²	1.0mm ²	1.0mm ² (1.5mm)	1.5mm ²	0.75mm ²	0.75mm ²
	1	1.0mm ²	1.0mm ²	1.0mm ²	1.0mm ² (1.5mm)	1.5mm ²	0.75mm ²	0.75mm ²
	2	0.75mm ²	0.75mm ²	0.75mm ²	0.75mm ²	0.75mm ²	0.75mm ²	0.75mm ²
	3	0.75mm ²	0.75mm ²	0.75mm ²	0.75mm ²	0.75mm ²	0.75mm ²	0.75mm ²
		0.75mm ²	0.75mm ²	0.75mm ²	0.75mm ²	0.75mm ²	0.75mm ²	0.75mm ²

Тип плавкого предохранителя на 220 В используемого в контроллере наружного блока для моделей на 7К, 9К, 12К, 15К, 16К, 18К, 22К, 24К, 30К - 50Т при мощности 3.15 А, 250 В. Тип плавкого предохранителя на 110 В используемого в контроллере наружного блока для моделей на 7К, 9К, 12К - 50Т при мощности 3.15 А, 125 В. Тип плавкого предохранителя используемого в инверторном контроллере наружного блока для моделей на 7К, 9К, 12К- 61Т при мощности 15 А, 250 В; для моделей на 18К, 22К, 24К - 65 Т при мощности 25 А, 250В.

Уход и обслуживание



ВНИМАНИЕ!

Перед началом чистки кондиционера отключите его и выньте вилку из розетки.

Чистка внутреннего блока

1. Для чистки внутреннего блока и пульта ДУ пользуйтесь сухой мягкой тканью.
2. Если поверхность внутреннего блока сильно загрязнена, смочите ткань холодной водой.
3. Лицевую панель можно снять и промыть водой, после чего следует вытереть ее сухой тканью.



ВНИМАНИЕ!

- Не пользуйтесь для чистки кондиционера химическими моющими средствами, абразивным порошком, бензином, растворителем, и другими химически активными веществами. В противном случае пластиковая поверхность кондиционера может повредиться или деформироваться.

Чистка воздушного фильтра

Загрязненные воздушные фильтры снижают производительность кондиционера, поэтому чистите их, по возможности, чаще.

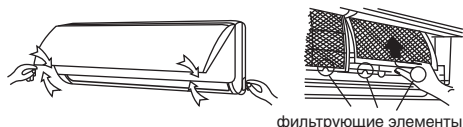

фильтрующие элементы



фиксаторы воздушного фильтра

1. Откройте лицевую панель и поднимите ее вверх до щелчка. Услышав щелчок, прекратите подъем панели. Возьмитесь за среднюю часть фильтра и потяните вниз.
2. Очистите фильтр с помощью пылесоса. Если фильтр сильно загрязнен, сполосните его водой.

3. Вставьте верхнюю часть фильтра во внутренний блок и закрепите его левую и правую стороны.

Техническое обслуживание

Уберите посторонние предметы, загромождающие воздухозаборную и воздуховыпускную решетки внутреннего и наружного блоков.

Хранение кондиционера по окончании сезона эксплуатации

1. Включите кондиционер на несколько часов в режиме вентиляции. Это позволит полностью просушить его внутренние полости.
2. Отключите кондиционер и выньте вилку из розетки. Извлеките элементы питания из пульта дистанционного управления.
3. Механизмы наружного блока требуют регулярного осмотра и чистки, поэтому своевременно обращайтесь в сервисный центр.

Ремонт

Если Ваш кондиционер работает неисправно, отключите его и обратитесь в сервисный центр.

Срок эксплуатации

Срок эксплуатации прибора составляет 7 лет при условии соблюдения соответствующих правил по установке и эксплуатации.

Правила утилизации

По истечению срока службы прибор должен подвергаться утилизации в соответствии с нормами, правилами и способами, действующими в месте утилизации.

Дата изготовления

Дата изготовления указана на приборе.



УСТРАНЕНИЕ НЕПОЛАДОК

Неполадка	Вероятная причина	
Прибор не работает	Отключение электропитания / вилка не включена в розетку	
	Повреждение вентилятора наружного или внутреннего блока	
	Повреждение термоманитного прерывателя цепи компрессора	
	Поврежден предохранитель или плавкий предохранитель	
	Повреждены контакты или вилка не включена в розетку	
	Иногда работа останавливается для предохранения прибора	
	Напряжение в сети ниже или выше допустимого для прибора	
	Активна функция включения таймера	
	Поврежден щит электронного управления	
Странных запах	Загрязненный фильтр	
Шум текущей воды	Звук текущей охлаждающей жидкости	
Из воздуховыпускного отверстия идет туман	Это происходит, если воздух в комнате становится очень холодным, например в режимах "Охлаждение" и "Осушение".	
Странный звук	Звук возникает из-за расширения и сжатия передней решетки от смены температур и не свидетельствует о наличии проблемы	
Недостаточный поток теплового или холодного воздуха	Неподходящая настройка температуры	
	Отверстия входа или выхода воздуха заслонены чем-либо	
	Грязный воздушный фильтр	
	Вентилятор настроен на минимальную скорость	
	Другие источники тепла в помещении	
	Нет хладагента	
Прибор не реагирует на команды	ПДУ находится на слишком большом расстоянии от внутреннего блока	
	Батарейки ПДУ сели	
	Между ПДУ и внутренним блоком находятся препятствия	
Дисплей выключен	Функция "LIGHT" [свет] активна	
	Отключение электропитания	
Немедленно выключите кондиционер и отсоедините шнур от сети, если	Работающий прибор издает странные звуки	
	Поврежден щит электронного управления	
	Повреждены плавкие предохранители или выключатели	
	В прибор попала вода или какие-либо предметы	
	Кабели или розетка перегрелись	
	От прибора исходит сильный запах	
Сообщения об ошибках на дисплее		
При возникновении ошибки, дисплей внутреннего блока показывает следующие коды ошибок:		
	Индикатор рабочего режима	Описание ошибки
E1	Мигает один раз	Поврежден датчик измерения температуры в помещении
E2	Мигает 2 раза	Поврежден датчик измерения температуры трубы в помещении
EE	Мигает 6 раз	Поврежден двигатель вентилятора внутреннего блока