

RS 160

Digital Wireless Headphone System



Инструкция по эксплуатации

Оглавление

Важные указания по безопасности	2
Цифровые радионаушники RS 160	4
Объем поставки	5
Общий вид	6
Общий вид наушников HDR 160	6
Общий вид передатчика TR 160	7
Перечень органов индикации и звуковых сигналов	8
Обзор типов соединения	10
Ввод RS 160 в работу	11
Установка передатчика	11
Присоединение передатчика к источнику аудиосигнала	12
Электропитание передатчика	13
Электропитание наушников	15
Регулировка оголовья наушников	17
Управление RS 160	18
Включение и выключение передатчика	18
Включение и выключение наушников	20
Регулировка громкости в наушниках	21
Отключение звука в наушниках	21
Адаптация сигнала источника аудиосигнала	22
Соединение наушников с передатчиком	23
Одновременное прослушивание в нескольких наушниках	26
Очистка и уход за RS 160	27
Если возникают помехи	28
Аксессуары и запасные части	30
Технические характеристики	31
Заявления изготовителя	32

Важные указания по безопасности

- ▶ Перед использованием изделия внимательно прочтите данную инструкцию по эксплуатации от начала до конца.
- ▶ При передаче изделия третьим лицам всегда прилагайте к нему данную инструкцию по эксплуатации.
- ▶ Не используйте изделие, если оно содержит явные дефекты.

Предотвращение нанесения вреда здоровью и возникновения несчастных случаев



- ▶ Оберегайте органы слуха от звука высокой громкости. Длительное использование наушников с большой громкостью может привести к необратимому повреждению слуха. Наушники Sennheiser исключительно хорошо воспроизводят звук при низкой и средней громкости.
- ▶ Не подносите наушники к кардиостимуляторам и имплантированным дефибрилляторам ближе чем на 10 см. Наушники содержат магниты, создающие магнитное поле, которое может создавать помехи для кардиостимуляторов и имплантированных дефибрилляторов.
- ▶ Храните изделие, аксессуары и упаковку вне досягаемости детей и животных, чтобы избежать несчастных случаев и опасности удушья.
- ▶ Не используйте изделие в ситуациях, требующих особого внимания (например, участвуя в дорожном движении или занимаясь высококвалифицированной работой).

Предотвращение повреждения и неправильного функционирования изделия

- ▶ Изделие должно всегда оставаться сухим. Не подвергайте его воздействию экстремальных температур, чтобы избежать коррозии и деформации. Нормальные рабочие температуры: от 0 до 40 °C.
- ▶ Используйте только приспособления, аксессуары и запасные части, поставляемые или рекомендуемые компанией Sennheiser.
- ▶ Отсоедините блок питания от розетки сети переменного тока, если не собираетесь использовать его в течение длительного времени.
- ▶ Лак или мебельный полироль могут разъедать ножки передатчика, из-за чего на мебели могут оставаться пятна. Поэтому следует ставить передатчик на нескользкий коврик, чтобы не испачкать мебель.
- ▶ Не надевайте наушники на стеклянные головы-манекены, подлокотники кресел или подобные предметы на длительные периоды, так как это может привести к расширению оголовья и снижению контактного давления наушников.
- ▶ Чистьте изделие только мягкой сухой тряпкой.

Использование по назначению и ответственность

Эта система беспроводных наушников подходит для использования с системами Hi-Fi, портативными устройств, телевизорами и домашними кинотеатрами.

Любое использование этого изделия в целях, не указанных в данной инструкции по эксплуатации и соответствующих руководствах, считается ненадлежащим.

Компания Sennheiser не несет ответственности за повреждения, вызванные неправильным обращением или использованием этого изделия, а также приспособлений и аксессуаров к нему.

Запасные части

Если должны быть установлены запасные части, то убедитесь в том, что техник использует запасные части, рекомендованные компанией Sennheiser, или же запасные части, имеющие такие же свойства, что и оригинальные детали. Недопущенные запасные части могут приводить к пожарам или поражению электрическим током и скрывать за собой другие опасности.

Указания по технике безопасности при обращении с NiMH-аккумуляторами



ПРЕДУПРЕЖДЕНИЕ

В экстремальных случаях стандартные и перезаряжаемые батареи могут протекать и приводить к следующим угрозам в случае злоупотребления или неправильного использования:

- взрыв;
- пожар;
- нагревание;
- дым или газ.

	Храните в недоступном для детей месте.		Не допускайте нагревания выше 70 °C. Например, не оставляйте под прямыми солнечными лучами и не бросайте в огонь.
	Не подвергайте действию влаги.		При длительных перерывах в использовании перезаряжаемых батарей регулярно подзаряжайте их (приблизительно каждые 3 месяца).
	Не разбирайте и не деформируйте.		При длительных перерывах в использовании извлекайте стандартные и перезаряжаемые батареи.
	Соблюдайте правильную полярность.		Используйте только перезаряжаемые батареи и зарядные устройства, рекомендованные компанией Sennheiser.
	Упаковывайте и храните стандартные и заряженные перезаряжаемые батареи таким образом, чтобы контакты не могли соприкоснуться, поскольку это может привести к замыканию или пожару.		Не продолжайте использовать дефектные стандартные или перезаряжаемые батареи. Незамедлительно утилизируйте их.
	Выключайте работающие от батарей изделия после использования.		Если изделие содержит явный дефект, незамедлительно извлеките стандартные или перезаряжаемые батареи.
	Заряжайте перезаряжаемые батареи при окружающей температуре от 10 до 40 °C.		Утилизируйте стандартные и перезаряжаемые батареи в специальных пунктах сбора отходов или возвращайте их своему специализированному дилеру.
	На заряжайте стандартные батареи.		Не вставляйте в отсеки для батарей одновременно стандартные и перезаряжаемые батареи.

Цифровые радионаушники RS 160

RS 160 представляют собой цифровые радионаушники с широчайшими техническими возможностями. Прозрачное и сбалансированное звучание наушников в сочетании с великолепной характеристикой на нижних частотах делает данную систему идеальным вариантом выбора для подключения к любым музыкальным и телевизионным устройствам.

Насладитесь полной свободой, превосходным дизайном и максимальной комфортностью.

Дальнейшие особенности наушников RS 160

- Простая передача звукового сигнала по устойчивому 2,4 ГГц-каналу обеспечивает настоящее наслаждение музыкой без мешающих кабелей.
- Динамические акустические преобразователи с мощными неодимовыми магнитами гарантируют четкое, верное в передаче мельчайших деталей воспроизведение звука.
- Цифровая, простая беспроводная передача аудиосигналов с качеством звучания, сравнимым со звучанием компакт-диска, с технологией Kleer.
- Не требуется настройка – «Plug and Play». Просто присоединить передатчик к Вашему аудио-/видеоустройству, надеть наушники и включить.
- Наслаждаться музыкой могут одновременно до 4 человек, используя всего один передатчик TR 160.

Технология беспроводной передачи Kleer™



Радионаушники RS 160 оснащены технологией цифровой беспроводной передачи Kleer. Компания Kleer разработала одноименный стандарт, обеспечивающий эту энергоэкономичную передачу. Звук передается без потерь, с качеством звучания, сравнимым со звучанием компакт-диска.

Объем поставки

- 1 Наушники HDR 160
- 1 Передатчик TR 160
- 1 Блок питания с сетевыми адаптерами
- 1 Stereo-аудиокабель со штекерами типа «миниджек» 3,5 мм
- 1 Кабель с разъема 4,0 мм на 2 штекера 4,0 мм
- 2 Перезаряжаемые батареи NiMH размера AAA с низкой саморазрядкой
- 1 Краткая инструкция
- 1 Инструкция по безопасности

Общий вид

Общий вид наушников HDR 160





- 1 Оголовье
- 2 Амбушюр
- 3 Отсеки для батареек
- 4 Кнопка **VOLUME +**
- 5 Многофункциональная кнопка 
- 6 Кнопка **VOLUME -**
- 7 Зарядное гнездо (**DC 5V 0.6A**)
- 8 Многофункциональный светодиод

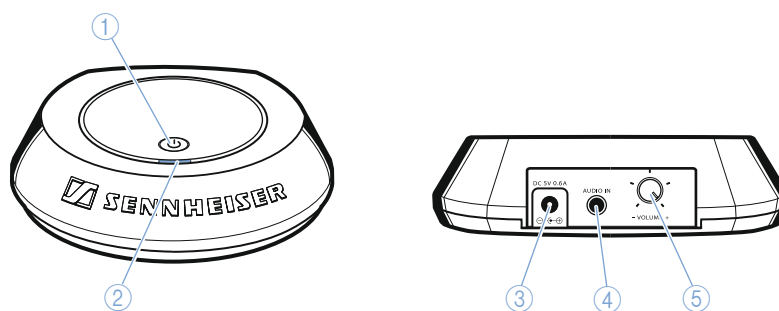

Многофункциональной кнопкой  5 Вы можете включать наушники, переключать в режим ожидания, переключать в многопользовательский режим, отключать звук, связываться и регистрироваться.

Общий вид передатчика TR 160



- ① Многофункциональная кнопка 
- ② Многофункциональный светодиод
- ③ Соединительное гнездо для блока питания (DC 5V 0.6A)
- ④ Аудиовход (AUDIO IN)
- ⑤ Регулятор VOLUME (- +)



Многофункциональной кнопкой  ① Вы можете включать передатчик, переключать в режим ожидания, переключать в многопользовательский режим, связываться и регистрироваться.

Перечень органов индикации и звуковых сигналов





Что означают пиктограммы различных светодиодов?

Состояние	Значение
	Светодиод светится.
	Светодиод мигает 1 раз в секунду.
	Светодиод мигает 2 раза в 5 секунд.

Индикация на наушниках

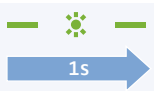
Индикация	Состояние	Значение
Многофункциональный светодиод 8		Аккумуляторы почти полностью разряжены.
		Идет зарядка аккумуляторов.
	не горит	Аккумуляторы полностью заряжены.
		Наушники ищут подходящий передатчик.
		Наушники связываются с передатчиком.
		Наушники принимают сигнал.

Индикация на передатчике

Индикация	Состояние	Значение
Многофункциональный светодиод ②		Слишком сильный сигнал источника аудиосигнала.
		Передатчик ищет подходящие наушники.
		Передатчик связывается с наушниками.
		Передатчик находится в однопользовательском режиме.
		Передатчик находится в многопользовательском режиме.

Звуковой сигнал наушников

1 короткий звуковой сигнал	Значение
	Достигнута минимальная громкость звука.
	Достигнута максимальная громкость звука.

Обзор типов соединения

Установка соединения

Поиск

После того, как Вы включили наушники и передатчик, наушники ищут подходящий передатчик.

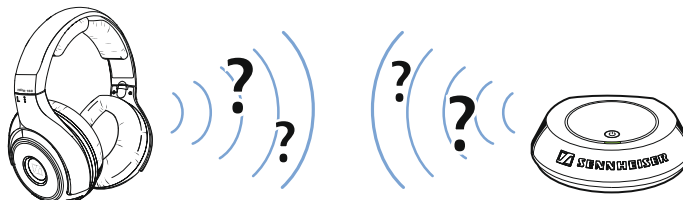

Сопряжение

Наушники и передатчики взаимно распознали друг друга, и наушники зарегистрированы в передатчике.

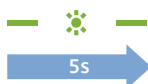

Типы соединения

Однопользовательский режим

Вы слушаете источник аудиосигнала, используя одни наушники. По умолчанию на передатчике настроен однопользовательский режим (см. стр. 23).



Многопользовательский режим

Для прослушивания источника аудиосигнала с использованием нескольких наушников одновременно Вы должны настроить на передатчике многопользовательский режим (см. стр. 26).

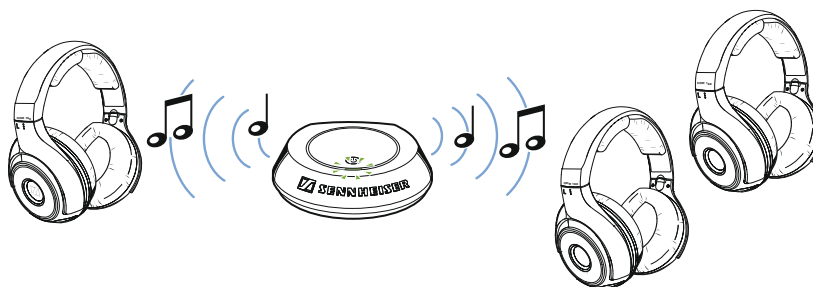

Ввод RS 160 в работу

Установка передатчика

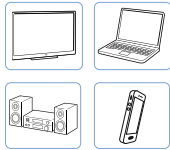

- ▶ Установите передатчик вблизи источника аудиосигнала (например, телевизора, стереосистемы или «домашнего кинотеатра»).
- ▶ Не устанавливайте передатчик в непосредственной близости от металлических стеллажей, железобетонных стен и других металлоконструкций. Это отрицательно сказывается на радиусе действия передатчика.
- ▶ Убедитесь в том, что имеется зона прямой видимости между передатчиком и наушниками.



Присоединение передатчика к источнику аудиосигнала

Вы можете присоединить передатчик TR 160 к различным источникам аудиосигнала, например, к телевизору, смартфону или стереосистеме.

- ▶ Прежде, чем присоединить передатчик, выключите источник аудиосигнала.

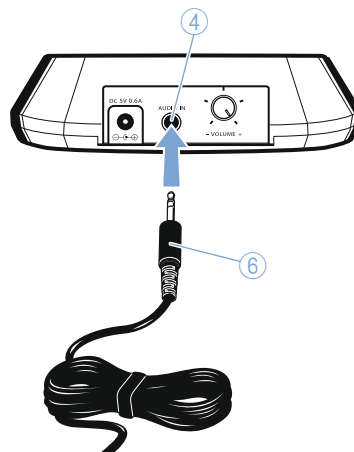

- ▶ Вставьте соединительный аудиокабель ⑥ в аудиовход ④ передатчика.
- ▶ Вставьте соединительный аудиокабель ⑥ в гнездо для наушников на источнике аудиосигнала.

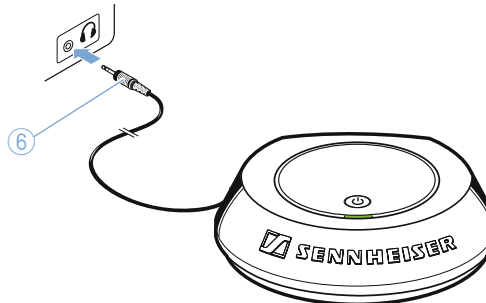

- ▶ Настройте источник аудиосигнала на среднюю громкость. Это повышает качество беспроводной передачи. Для этого проверьте настройки источника аудиосигнала.

Электропитание передатчика

Передатчик TR 160 может работать:

- в стационарном режиме от входящего в объем поставки блока питания NT5-6AW
- в мобильном режиме от аккумуляторов (типа AA, NiMH, 1,2 В, не менее 1300 мАч)
- в мобильном режиме от батареек (типа AA, 1,5 В)

Работа передатчика от блока питания

- ▶ Выберите адаптер ⑧, подходящий к имеющейся розетке.
- ▶ Наденьте адаптер ⑧ на блок питания ⑦ так, чтобы он зафиксировался.

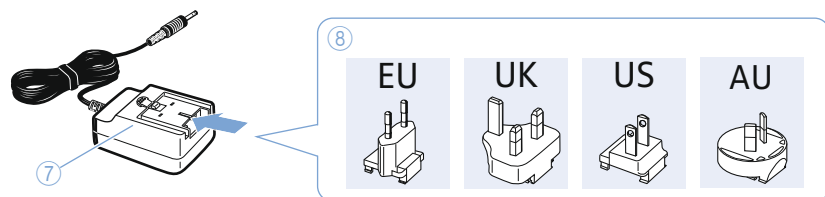

- ▶ Вставьте штекер ⑨ блока питания в разъем ③.

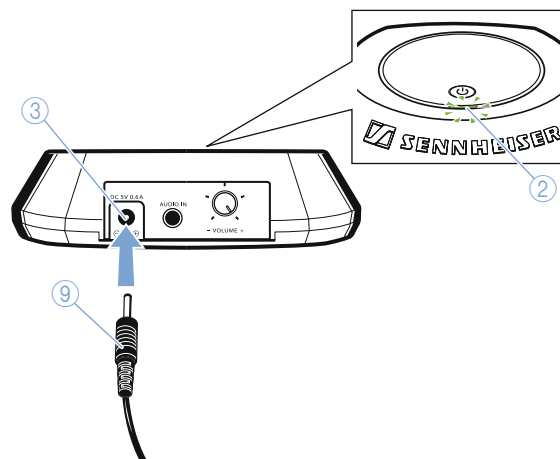

- ▶ Вставьте блок питания ⑦ в розетку. Передатчик включается. Многофункциональный светодиод ② через 9 секунд начинает мигать зеленым светом. Передатчик ищет подходящие наушники.

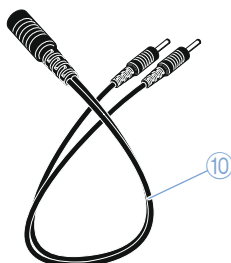

- ▶ Для того, чтобы удобно зарядить наушники, Вы можете также соединить зарядный кабель ⑩ со штекером ⑨ блока питания (см. «Зарядка аккумуляторов в наушниках» на стр. 16).

Установка аккумуляторов или батареек в передатчик и их замена

- ▶ Для передатчика TR 160 используйте аккумуляторы (типа АА, NiMH, 1,2 В, не менее 1300 мАч) или батарейки (типа АА, 1,5 В).
- ▶ Откройте отсек для батареек на нижней стороне передатчика, как показано на рисунке.
- ▶ Выньте разряженные аккумуляторы или батарейки.
- ▶ Вставьте аккумуляторы или батарейки. При установке соблюдайте полярность.

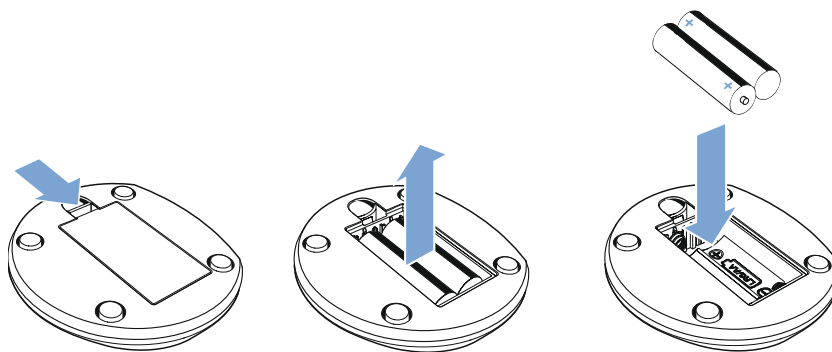

- ▶ Закройте отсек для батареек. При этом крышка фиксируется с характерным звуком, и передатчик включается. Многофункциональный светодиод ② через 9 секунд начинает мигать зеленым светом. Передатчик ищет подходящие наушники.

Электропитание наушников

Наушники могут работать:

- от батареек (типа AAA, 1,5 В)
- от аккумуляторов (типа AAA, NiMH, 1,2 В)

Если Вы используете аккумуляторы, то их можно заряжать в наушниках, используя зарядный кабель ⑩ (см. следующую главу).

Установка аккумуляторов или батареек в наушники и их замена



- ▶ Поверните обе мягкие подушечки ② в направлении стрелки, преодолевая небольшое сопротивление.
- ▶ Снимите обе подушечки ② с амбушюров.

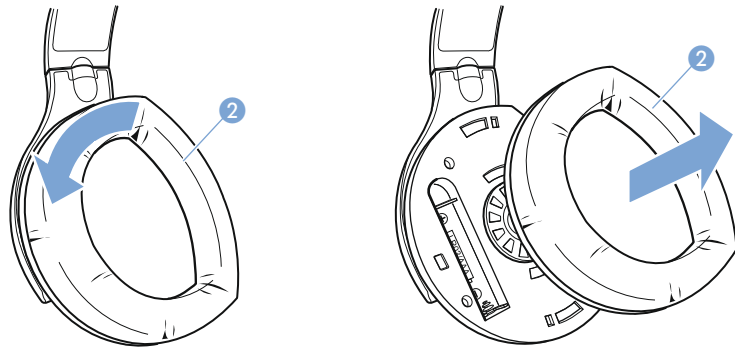

- ▶ Выньте разряженные аккумуляторы или батарейки.
- ▶ Вставьте аккумуляторы или батарейки. При установке соблюдайте полярность.

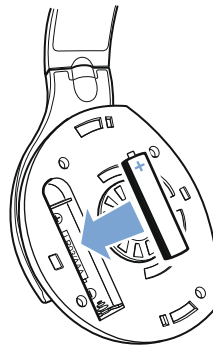

- ▶ Установите мягкие подушечки ② на место.

Зарядка аккумуляторов в наушниках

ВНИМАНИЕ Повреждение наушников!

Если в наушники вставлены батарейки, то при зарядке из батареек может вылиться электролит и разрушить наушники.

▶ Заряжайте в наушниках только аккумуляторы.



Перед первым использованием зарядите аккумуляторы в течение не менее 16 часов. После этого время зарядки приблизительно равно половине времени предыдущего использования. Время работы составляет до 24 часов.

- ▶ Вставьте зарядный кабель ⑩ в зарядное гнездо ⑦ наушников.
- ▶ Вставьте зарядный кабель ⑩ в разъем ③ передатчика.
- ▶ Соедините зарядный кабель ⑩ со штекером ⑨ блока питания.
- ▶ Вставьте блок питания ⑦ в розетку.
Идет зарядка аккумуляторов. Многофункциональный светодиод ⑧ на наушниках светится оранжевым светом.

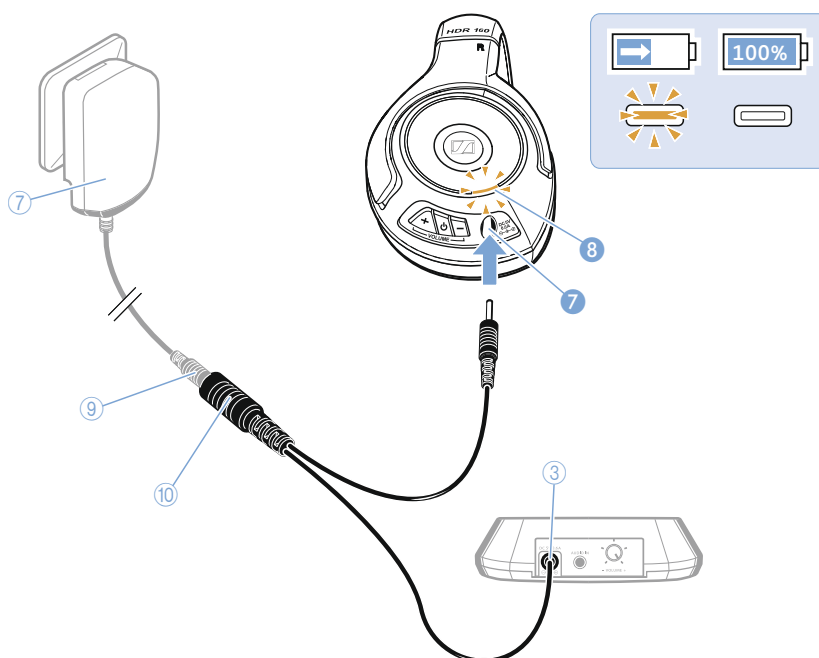

Передатчик автоматически переходит с батарейного режима на сетевой, когда Вы присоединяете блок питания или зарядный кабель ⑩ к передатчику.

Регулировка оголовья наушников

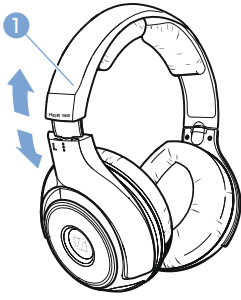

Для обеспечения хорошего качества воспроизведения, а также оптимального удобства ношения можно отрегулировать оголовье наушников. Вы можете зафиксировать оголовье ① в определенных положениях:

- ▶ Наденьте наушники таким образом, чтобы оголовье ① проходило через центр головы.
- ▶ Отрегулируйте наушники так, чтобы
 - мягкие подушечки полностью охватывали уши,
 - Вы чувствовали легкое давление вокруг ушей,
 - оголовье ① прилегало к голове.

Управление RS 160

Для включения изделия и прослушивания источника аудиосигнала соблюдайте следующий порядок действий:

Последовательность действий	Стр.
1. Убедитесь в том, что аккумуляторы заряжены.	16
2. Включите источник аудиосигнала.	–
3. Включите передатчик.	18
4. Включите наушники.	20
5. Отрегулируйте требуемую громкость звука.	21

Включение и выключение передатчика

Включение передатчика

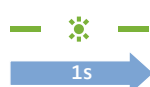

- ▶ Удерживайте многофункциональную кнопку  ① нажатой около 1 секунды. Передатчик включается. Многофункциональный светодиод ② передатчика начинает мигать зеленым светом. Передатчик ищет подходящие наушники.



После того, как передатчик нашел подходящие наушники, он связывается с наушниками и передает аудиосигнал. Многофункциональный светодиод ⑧ наушников и многофункциональный светодиод ② передатчика мигают в медленном режиме.

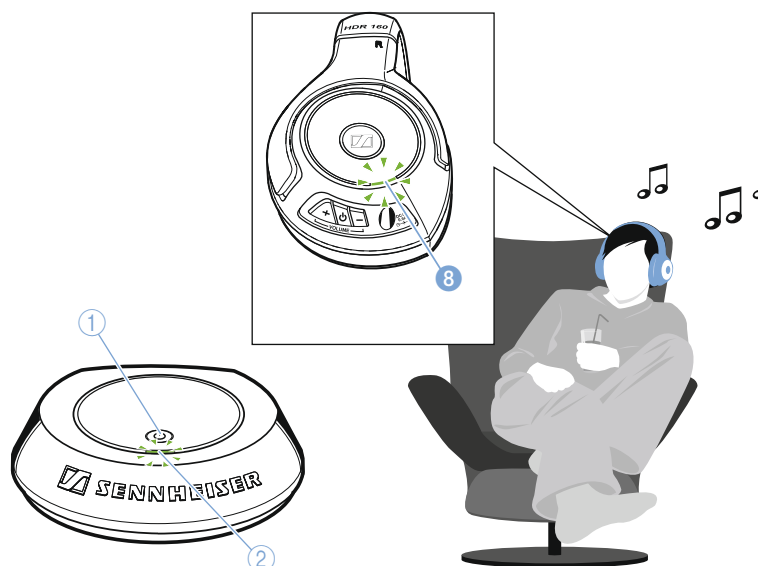

Выключение передатчика

- ▶ Удерживайте многофункциональную кнопку  ① нажатой около 1 секунды. Многофункциональный светодиод ② гаснет. Передатчик находится в режиме ожидания.

Для отсоединения передатчика от сети:

- ▶ Для отсоединения передатчика от сети вытащите сетевую вилку.



Передатчик автоматически переходит в режим ожидания, если наушники более 5 минут находятся вне радиуса действия или выключены. Многофункциональный светодиод ② гаснет. В этом состоянии покоя передатчик потребляет предельно мало тока и может оставаться присоединенным к сети.

Включение и выключение наушников

ОСТО- РОЖНО



Опасность! Большая громкость звука!

Высокая громкость, длительное время воздействующее на Ваш уши, может привести к длительным расстройствам слуха.

- ▶ Перед тем, как надеть наушники, установите низкий уровень громкости.
- ▶ Не используйте постоянно высокую громкость при прослушивании.

ОСТО- РОЖНО



Опасность, вызываемая электромагнитными полями!

Наушники являются источником электромагнитных полей, которые могут приводить к нарушениям работы кардиостимуляторов и имплантированных дефибрилляторов.

- ▶ Не подносите наушники к кардиостимуляторам и имплантированным дефибрилляторам ближе чем на 3 см (1,2").



Включение наушников



- ▶ Удерживайте многофункциональную кнопку  5 нажатой около 1 секунды.

Наушники включаются. Многофункциональный светодиод  мигает зеленым светом. Наушники ищут подходящий передатчик.



После того, как наушники нашли подходящий передатчик, тот связывается с наушниками и передает аудиосигнал. Многофункциональный светодиод  наушников и многофункциональный светодиод  передатчика мигают в медленном режиме.

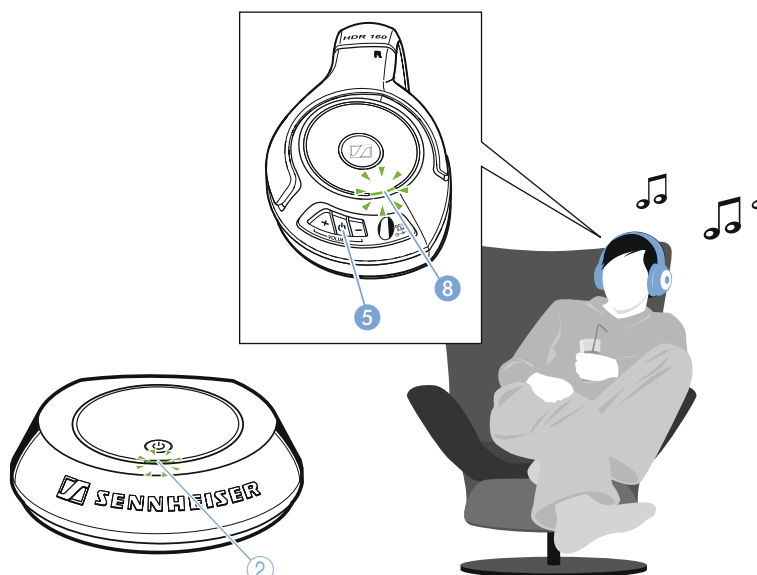

Выключение наушников

- ▶ Удерживайте многофункциональную кнопку  5 нажатой около 1 секунды. Многофункциональный светодиод 8 гаснет. Наушники находятся в режиме ожидания.



Если наушники более 5 минут не получают сигнала от передатчика, то они автоматически переходят в режим ожидания.

Регулировка громкости в наушниках

- ▶ Нажимайте кнопку **VOLUME -** 6 или **VOLUME +** 4 до тех пор, пока громкость звука не станет приятной для Вас и звук не будет искажен.

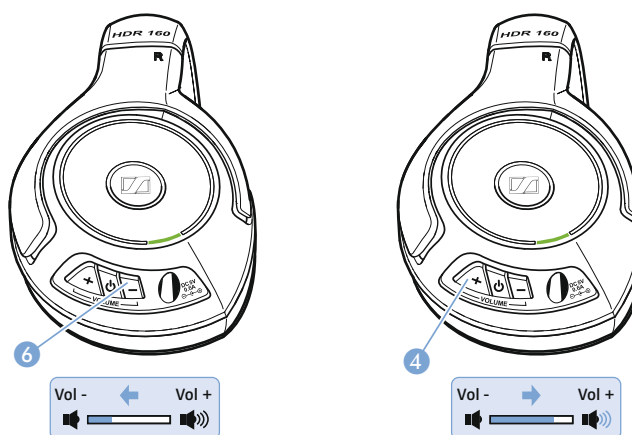

Отключение звука в наушниках

- ▶ Для отключения звука в наушника или отмены такого отключения коротко нажмите многофункциональную кнопку  5.

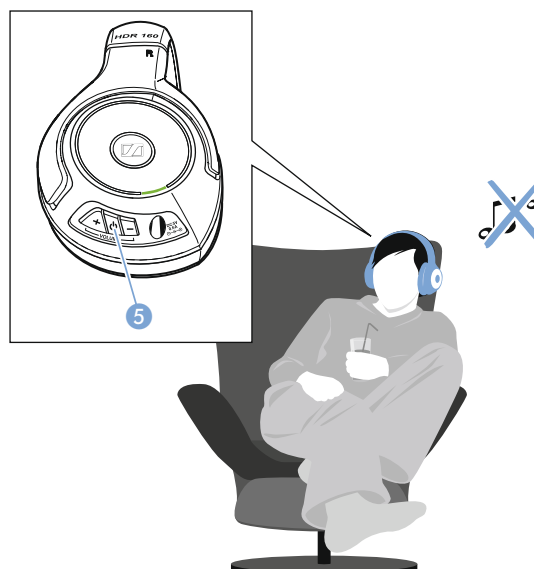

Адаптация сигнала источника аудиосигнала

Передатчик автоматически обеспечивает прием наушниками оптимального сигнала. При необходимости, настройте регулятором **VOLUME** ⑤ громкость аудиосигнала.

Но сигнал источника может быть настолько сильным, что не может больше адаптироваться автоматически.

Если аудиосигнал становится слишком сильным, то начинает мигать или светиться красным светом многофункциональный светодиод ② передатчика.

- ▶ Установите регулятор **VOLUME** ⑤ на передатчике таким образом, чтобы многофункциональный светодиод ② перестал мигать или светиться красным светом.
- ▶ Или отрегулируйте громкость звука на источнике аудиосигнала таким образом, чтобы многофункциональный светодиод ② перестал мигать или светиться красным светом.

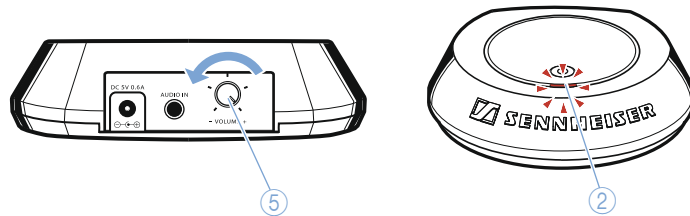

Соединение наушников с передатчиком



Система RS 160 оснащена технологией цифровой беспроводной передачи Kleer. Вы можете соединить с передатчиком и другие Kleer-совместимые наушники, например, Sennheiser MX W1. Информация об этом приведена в последующих главах и в инструкции по эксплуатации соответствующего изделия.

Наушники и передатчик в состоянии поставки уже соединены друг с другом. Вам необходимо соединить наушники с передатчиком только в том случае, если Вы

- хотите использовать другие Kleer-совместимые наушники или
- связь между передатчиком и наушниками нарушена из-за окружающих помех.

Если Вы хотите использовать несколько наушников, то прочтите главу «Соединение нескольких наушников с передатчиком» на стр. 25.

Соединение одних наушников HDR 160 с передатчиком

Во время соединения наушников с передатчиком расстояние между ними должно составлять не более 1 м.

- ▶ Убедитесь в том, что передатчик и наушники находятся в режиме ожидания (см. стр. 19 и 21).

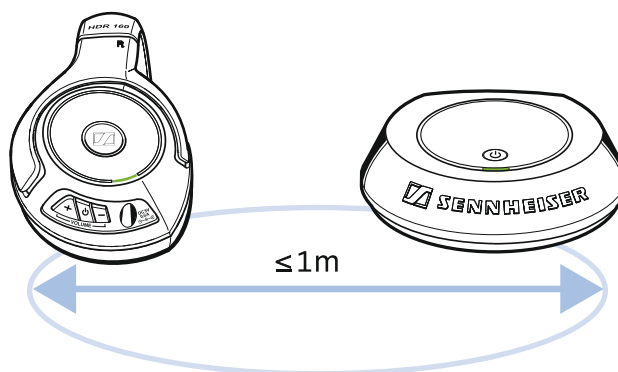



- ▶ Одновременно удерживайте нажатыми в течение 7 секунд многофункциональную кнопку ① передатчика и многофункциональную кнопку ⑤ наушников. Многофункциональный светодиод ② передатчика начинает мигать зеленым светом.

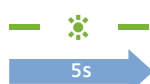
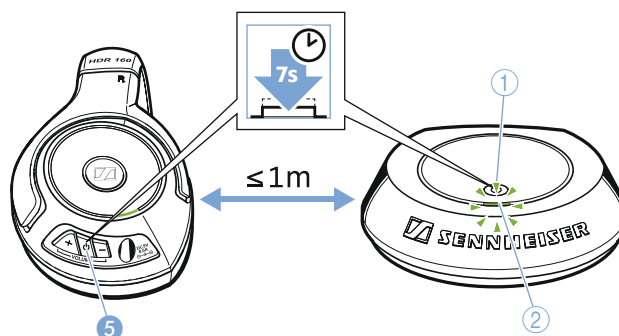

- ▶ Приблизительно через 30 секунд наушники автоматически связываются с передатчиком, и Вы можете прослушивать источник аудиосигнала. Многофункциональный светодиод ⑧ наушников и многофункциональный светодиод ② передатчика мигают зеленым светом.

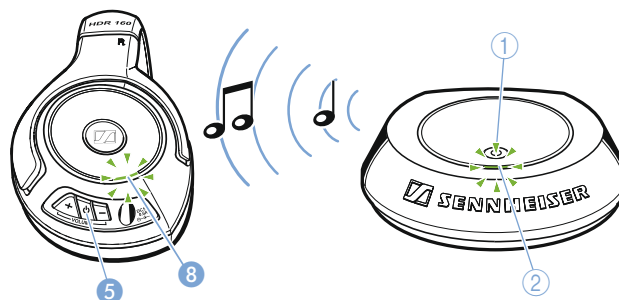

Соединение с передатчиком других Kleer-совместимых наушников

В следующем примере описывается соединение наушников Sennheiser MX W1 с передатчиком TR 160.

Информация о том, как соединить другие Kleer-совместимые наушники с передатчиком, приведена в инструкции по эксплуатации соответствующего изделия.

- ▶ Удерживайте кнопку **Работа/Сопряжение** на обоих наушниках MX W1 нажатой в течение 7 секунд.
- ▶ Удерживайте многофункциональную кнопку **⏻ ①** передатчика нажатой 7 секунд.

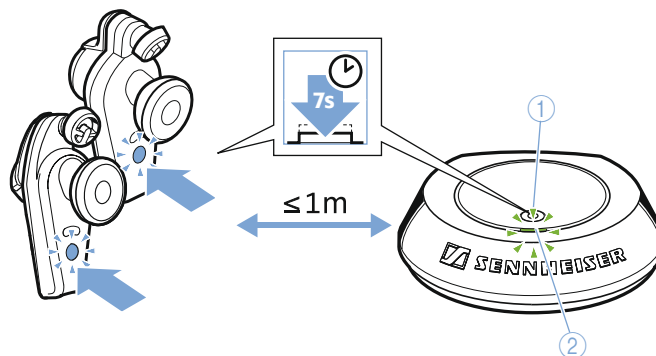

Приблизительно через 30 секунд наушники MX W1 автоматически связываются с передатчиком, и Вы можете прослушивать источник аудиосигнала. Многофункциональный светодиод **②** передатчика начинает мигать зеленым светом.

Соединение нескольких наушников с передатчиком

Для использования нескольких наушников одновременно Вы должны вначале зарегистрировать дополнительные наушники в передатчике.

- ▶ Следуйте операциям, описанным в предыдущей главе «Соединение наушников с передатчиком». После этого Вы можете прослушивать источник аудиосигнала только в наушниках, которые зарегистрированы последними (однопользовательский режим).

Для прослушивания источника аудиосигнала с использованием до 4 наушников:

- ▶ Перейдите в многопользовательский режим, как описано в следующей главе.

Одновременное прослушивание в нескольких наушниках

По умолчанию на передатчике настроен однопользовательский режим. Для прослушивания источника аудиосигнала с использованием нескольких наушников одновременно Вы должны настроить на передатчике многопользовательский режим.

- ▶ Убедитесь в том, что все наушники соединены с передатчиком (см. предыдущую главу).
- ▶ Включите все наушники (см. стр. 20).
- ▶ После этого включите передатчик (см. стр. 18).



- ▶ Коротко нажмите многофункциональную кнопку ① передатчика. Многофункциональный светодиод ② передатчика и многофункциональные светодиоды ⑧ наушников мигают зеленым светом. Источник аудиосигнала воспроизводится в нескольких наушниках одновременно.

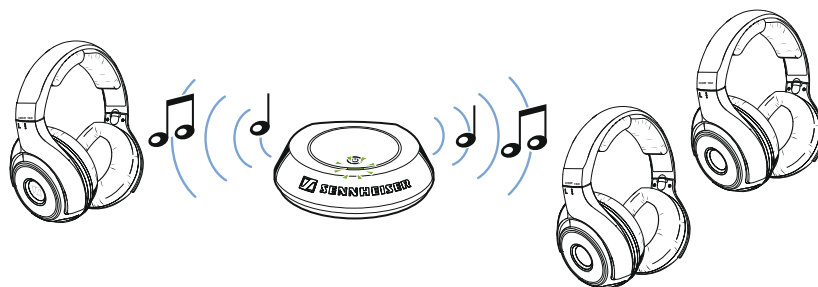

Если Вы в многопользовательском режиме нажимаете многофункциональную кнопку ① передатчика, то передатчик переходит в однопользовательский режим. Вы можете продолжать прослушивать источник аудиосигнала в наушниках, которые были зарегистрированы последними; связь с остальными наушниками прерывается.

Очистка и уход за RS 160

ВНИМАНИЕ Жидкость может разрушить электронные узлы изделия!

Она может попасть в корпус изделия и вызвать короткое замыкание в электронике.

- ▶ Не допускайте попадания жидкости в изделие.
- ▶ Категорически запрещается использовать растворители или чистящие вещества.

- ▶ Прежде, чем начать очистку, выключите изделие и отсоедините передатчик от сети.
- ▶ Очищайте изделие только сухой, мягкой тряпкой.

Замена подушек амбушюров

По гигиеническим причинам рекомендуется регулярно заменять подушки амбушюров. Запасные подушки амбушюров можно купить у дилера компании Sennheiser (см. «Аксессуары и запасные части» на стр. 30).

- ▶ Поверните мягкие подушечки ② в направлении стрелки, преодолевая небольшое сопротивление.
- ▶ Снимите подушечки ② с амбушюров.

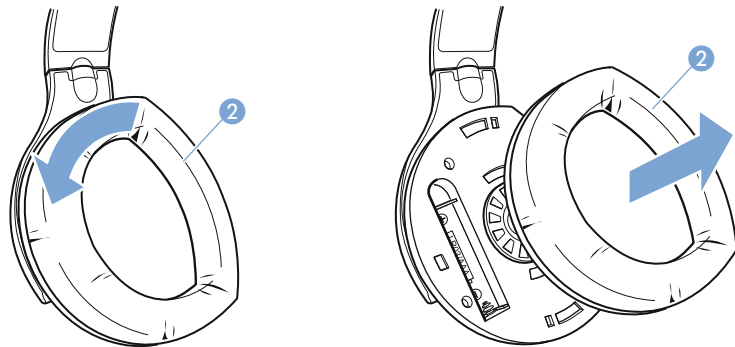

- ▶ Установите на амбушюры новые подушечки.

Если возникают помехи

Помехи в воспроизведении звука

Проблема	Возможная причина	Возможное устранение	Стр.	
Нет звука	Передатчик или наушники выключены	Включить передатчик/наушники	18/20	
	Звук в наушниках отключен	Отменить отключение звука	21	
	Неправильно вставлен штекер	Проверить штекер	12	
	Источник аудиосигнала выключен	Включить источник аудиосигнала	18	
	Неисправен аудиокабель	Заменить кабель	–	
	Связь между передатчиком и наушниками нарушена из-за окружающих помех	Заново соединить передатчик и наушники		23
		Передатчик отсоединить от сети и присоединить заново		13
		Вынуть и снова установить аккумуляторы		15
Наушники не зарегистрированы должным образом в передатчике (например, имеются другие наушники)	Соединить наушники с передатчиком		23	
Звук периодически пропадает	Слишком большое расстояние до передатчика	Уменьшить расстояние до передатчика	11	
	Помехи распространению сигнала	Удалить препятствия между передатчиком и наушниками	11	
	В непосредственной близости имеются источники помех	Сменить место расположения	11	
Слишком низкая громкость звука	Слишком низкая громкость в источнике аудиосигнала	Увеличить громкость в источнике аудиосигнала	–	
	Слишком слабый сигнал источника аудиосигнала	Регулятор VOLUME ⑤ на передатчике повернуть по часовой стрелке	22	
	На наушниках настроена слишком низкая громкость	Несколько раз нажать кнопку VOLUME + ④	21	
Звук только на одной стороне	Неисправен аудиокабель	Заменить кабель	–	
	Неправильно вставлен аудиокабель	Проверить штекер	12	

Проблема	Возможная причина	Возможное устранение	Стр.
Искажения звука	Искажен сигнал источника аудиосигнала	Уменьшить громкость в источнике аудиосигнала	–
		Уменьшить громкость кнопкой VOLUME – ⑥ на наушниках	21
Многофункциональный светодиод ② на передатчике мигает или светится красным светом	Слишком сильный сигнал источника аудиосигнала	Регулятор VOLUME ⑤ на передатчике повернуть против часовой стрелки	22
		Уменьшить громкость в источнике аудиосигнала	–

Иные неисправности

Проблема	Возможная причина	Возможное устранение	Стр.
Передатчик не включается	Нет присоединения к сети	Проверить подключение блока питания	13
Наушники не включаются	Разряжены аккумуляторы	Зарядить аккумуляторы	16
	Неправильно установлены аккумуляторы	Повторно установить аккумуляторы, соблюдая полярность	15
Продолжительность работы уменьшается	Истек срок службы аккумуляторов	Заменить аккумуляторы	14/15

Если у Вас возникла проблема, не указанная в таблице, или проблема не может быть решена предложенным в таблице способом, обратитесь к дилеру компании Sennheiser.

Дилеры в Вашей стране приведены на сайте www.sennheiser.com.

Аксессуары и запасные части

Используйте только оригинальные аксессуары и запасные части марки Sennheiser. В противном случае может ухудшиться качество изделия или изделие может получить повреждения.

Арт. №	Аксессуары/запасные части
504250	Наушники HDR 160
555691	Блок питания с сетевыми адаптерами
534486	Сtereo-аудиокабель со штекерами типа «мини-джек» 3,5 мм (1 м)
534479	Кабель с разъема 4,0 мм на 2 штекера 4,0 мм
093778	Адаптер с гнезда «миниджек» диаметром 3,5 мм на штекер «миниджек» диаметром 6,35 мм
514267	Адаптер с гнезда «миниджек» диаметром 3,5 мм на 2 штекера «тюльпан»
534470	1 пара подушечек амбушюров (закрытые)

Технические характеристики

Система RS 160

Тип модуляции	Цифровая минимальная манипуляция (MSK)
Несущая частота	от 2,4 до 2,48 ГГц
Радиус действия	ок. 20 м под открытым небом
Диапазон рабочих температур	0 °С – 40 °С

Передатчик TR 160

Аудио-разъем	Стереоразъем «мини-джек», 3,5 мм
Потребляемая мощность (режим ожидания)	< 0,3 Вт
Электропитание	5 В $\overline{\sim}$, 600 мА 2 батарейки типа AA, 1,5 В или 2 аккумулятора типа AA NiMH, 1,2 В, не менее 1300 мАч
Мощность передачи	< 2,5 мВт
Время работы с батарейками	ок. 120 часов
Вес (без батареек)	ок. 56 г
Размеры	8,7 см x 9,7 см x 2,7 см

Наушники HDR 160

Принцип преобразования	Охватывающие, закрытые
Макс. уровень звукового давления	106 дБ (SPL)
К. Н. И.	< 0,5 % при 1 кГц 100 дБ SPL
Диапазон частот	от 18 Гц до 21000 Гц
Время заряда аккумуляторов	ок. 16 часов
Электропитание	2 NiMH-аккумулятора AAA, 1,2 В, 820 мАч
Продолжительность работы	ок. 24 часов
Вес (без аккумуляторов)	ок. 226 г

Блок питания «NT5-6AW»



Потребляемая мощность	100 – 240 В \sim , 0,2 А, 50 – 60 Гц
Номинальная мощность	5 В $\overline{\sim}$, 600 мА
Диапазон рабочих температур	от 0 °С до +40 °С

Заявления изготовителя

Гарантия

Компания Sennheiser electronic GmbH & Co. предоставляет гарантию на данный продукт сроком 24 месяца. Действующие условия предоставления гарантии можно получить на сайте www.sennheiser.com или у Вашего дистрибьютора компании Sennheiser.

В соответствии со следующими требованиями





- Директива WEEE (2012/19/EC)
 По окончании срока службы утилизируйте данное изделие, сдав в местный пункт сбора отходов или центр вторичной переработки подобного оборудования.
- Директива по аккумуляторам и батареям (2013/56/EC)
 Предоставленные стандартные или перезаряжаемые батареи пригодны для повторной переработки. Утилизируйте их как специальные отходы или верните их своему специализированному дилеру. Для защиты окружающей среды выбрасывайте только истощенные батареи.

Заявление о соответствии CE

- директива R&TTE (1999/5/EC)
- Директива по ЭМС (2014/30/EC)
- Директива по низковольтному оборудованию (2014/35/EC)
- директива ErP (2009/125/EC)
- Директива RoHS (2011/65/EC)
- Директива по безопасности продукции (2001/95/EC)
Наушники для мобильных аудиоустройств: EN 60065/A12, EN 60950/A12, EN 50332-2

Заявление о соответствии CE доступно на нашем веб-сайте www.sennheiser.com. Прежде чем приступить к эксплуатации устройств, ознакомьтесь с соответствующими правилами для конкретной страны!

В соответствии с:

США	FCC ID: DMOTR160 FCC ID: DMOHDR160	
Канада	IC: 2099A-TR160 IC: 2099A-HDR160 CAN ICES-3 (B)/NMB-3(B)	
Европа	CE 0560	
Австралия/ Новая Зеландия		
Сингапур	Complies with IDA Standards DB100582	
Япония	  201 WW 09215278 201 WW 09215279	

Товарные знаки

Логотип Kleer является зарегистрированным товарным знаком компании Kleer Corporation.

Sennheiser — это зарегистрированный товарный знак Sennheiser electronic GmbH & Co. KG.

Другие названия изделий и компаний, упомянутые в данной инструкции по эксплуатации, могут являться товарными знаками или зарегистрированными товарными знаками, принадлежащими их соответствующим владельцам.



Sennheiser electronic GmbH & Co. KG

Am Labor 1, 30900 Wedemark, Germany
www.sennheiser.com

Publ. 06/16, A04